

工商機構運動會2023
Corporate Games 2023
網球比賽(男個人甲組 (在香港僱用三百名或以上員工的機構))
Tennis Competition (Male Singles Group A)

修訂於19.6.2023
Revised as at 19.6.2023

說明 / Legend: 自動棄權 w/o 沒有出現 N/S 退出 Retire

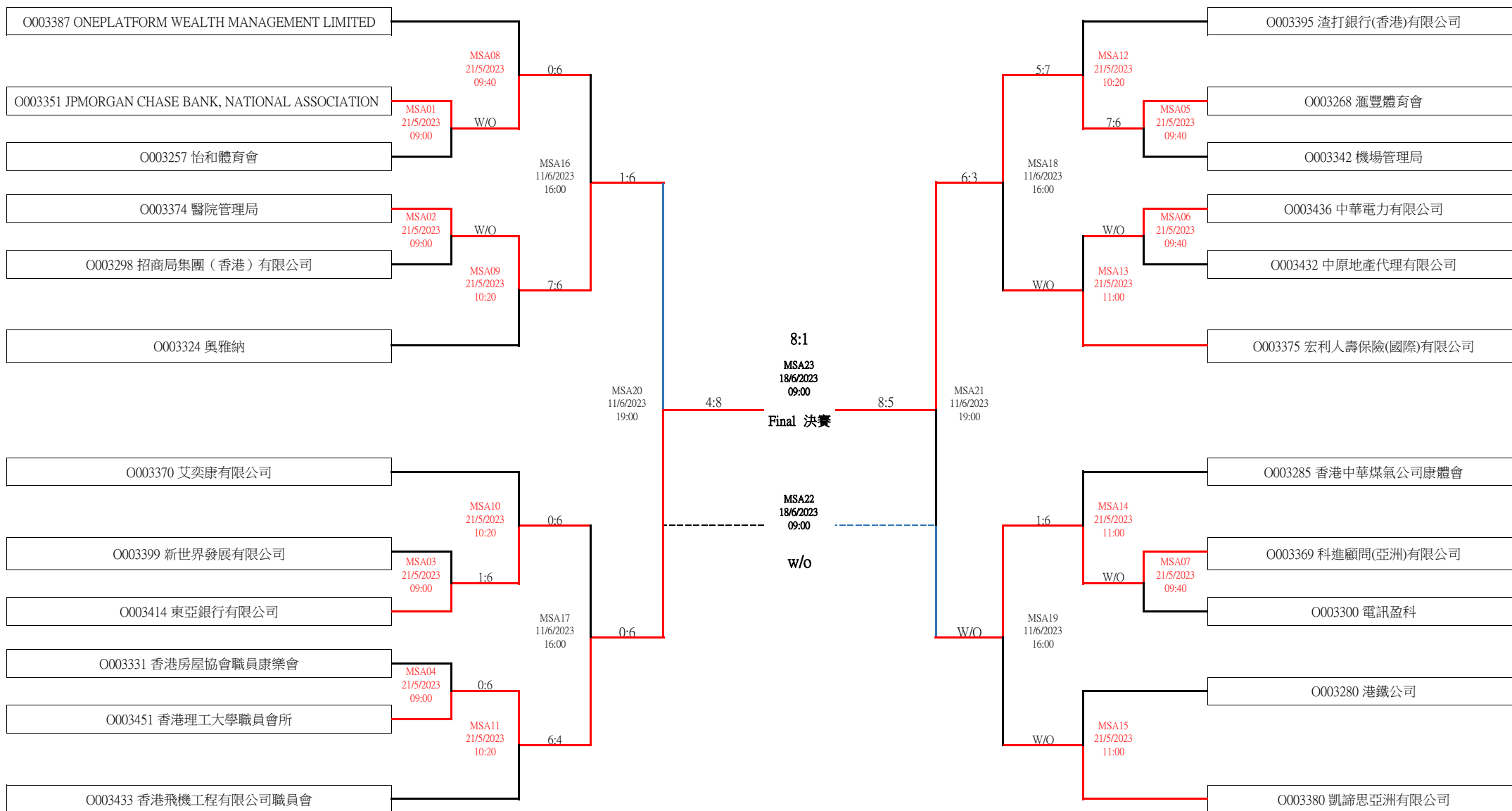

冠軍Champion: O003451 香港理工大學職員會所 亞軍1st Runner-up: O003268 滙豐體育會 季軍2nd Runner-up: O003369 科進顧問(亞洲)有限公司 殿軍3rd Runner-up: --

工商機構運動會2023
Corporate Games 2023
網球比賽(男個人乙組 (在香港僱用三百名以下員工的機構))
Tennis Competition (Male Singles Group B)

修訂於12.6.2023
Revised as at 12.6.2023

說明 / Legend: 自動棄權 w/o 沒有出現 N/S 退出 Retire

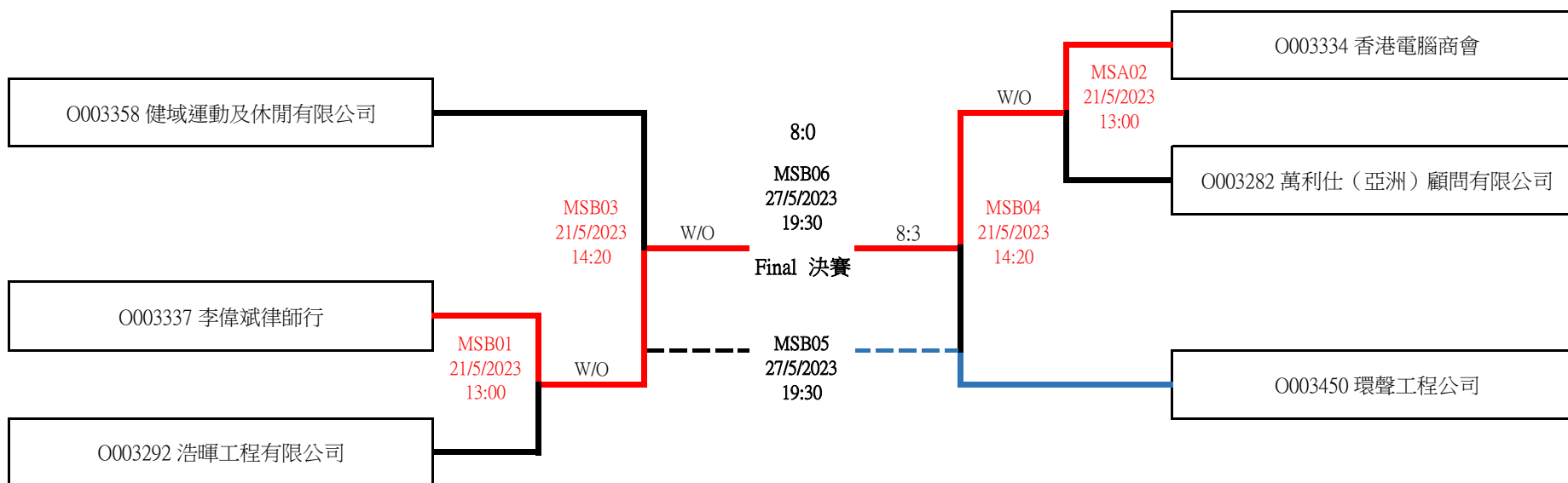

冠軍Champion: O003337 李偉斌律師行 亞軍1st Runner-up: O003334 香港電腦商會 季軍2nd Runner-up: O003450 環聲工程公司 殿軍3rd Runner-up: --

工商機構運動會2023
Corporate Games 2023
網球比賽(男個人丙組 (政府部門 - 僱員人數不限))
Tennis Competition (Male Singles Group C)

修訂於19.6.2023
Revised as at 19.6.2023

說明 / Legend: 自動棄權 w/o 沒有出現 N/S 退出 Retire

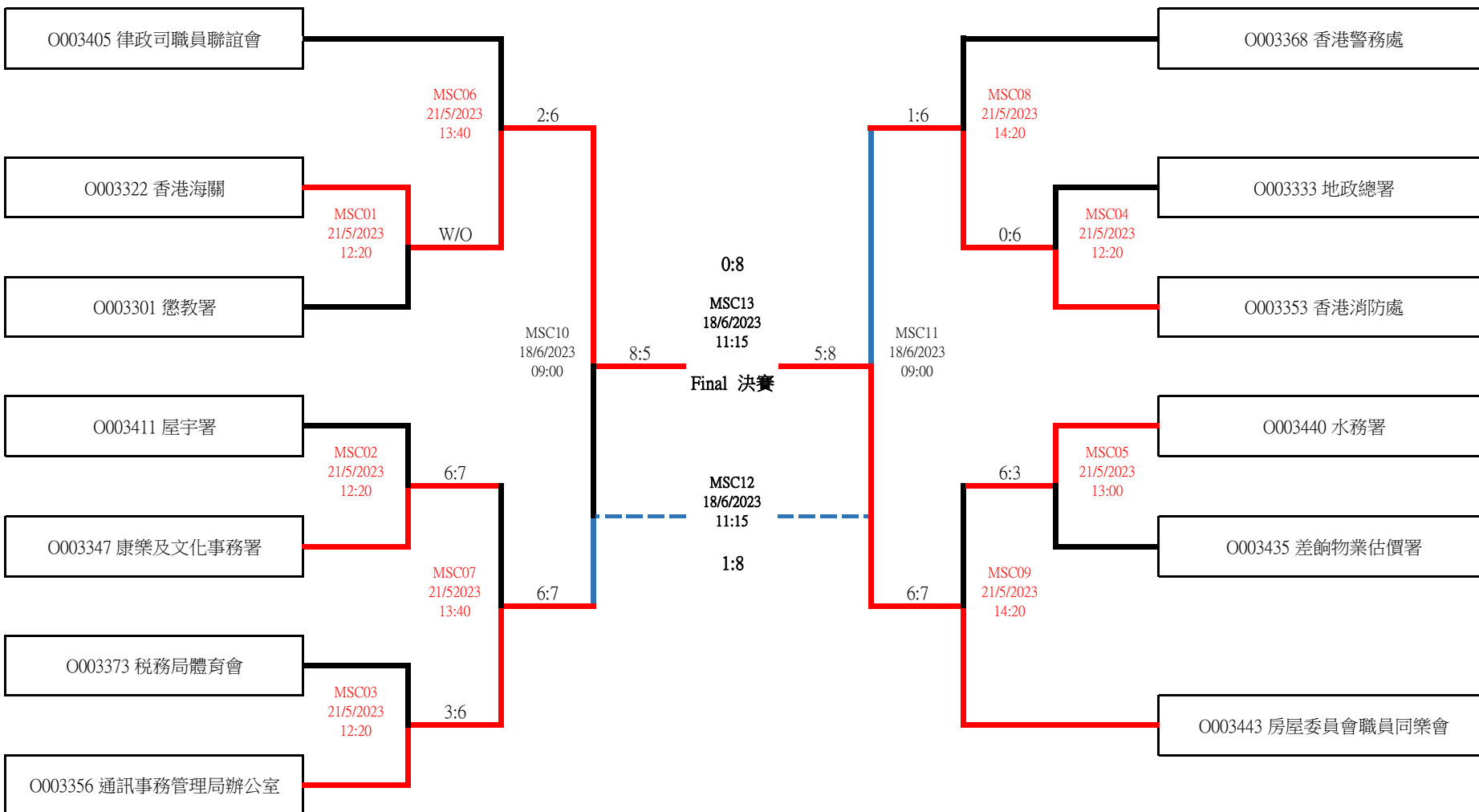

冠軍 Champion: O003443 房屋委員會職員同樂會 亞軍 1st Runner-up: O003322 香港海關 季軍 2nd Runner-up: O003369 O003353 香港消防處 殿軍 3rd Runner-up: O003356 通訊事務管理局辦公室

工商機構運動會2023
Corporate Games 2023
網球比賽(女個人甲組(在香港僱用三百名或以上員工的機構))
Tennis Competition (Female Singles Group A)

修訂於19.6.2023
Revised as at 19.6.2023

說明 / Legend: 自動棄權 w/o 沒有出現 N/S 退出 Retire

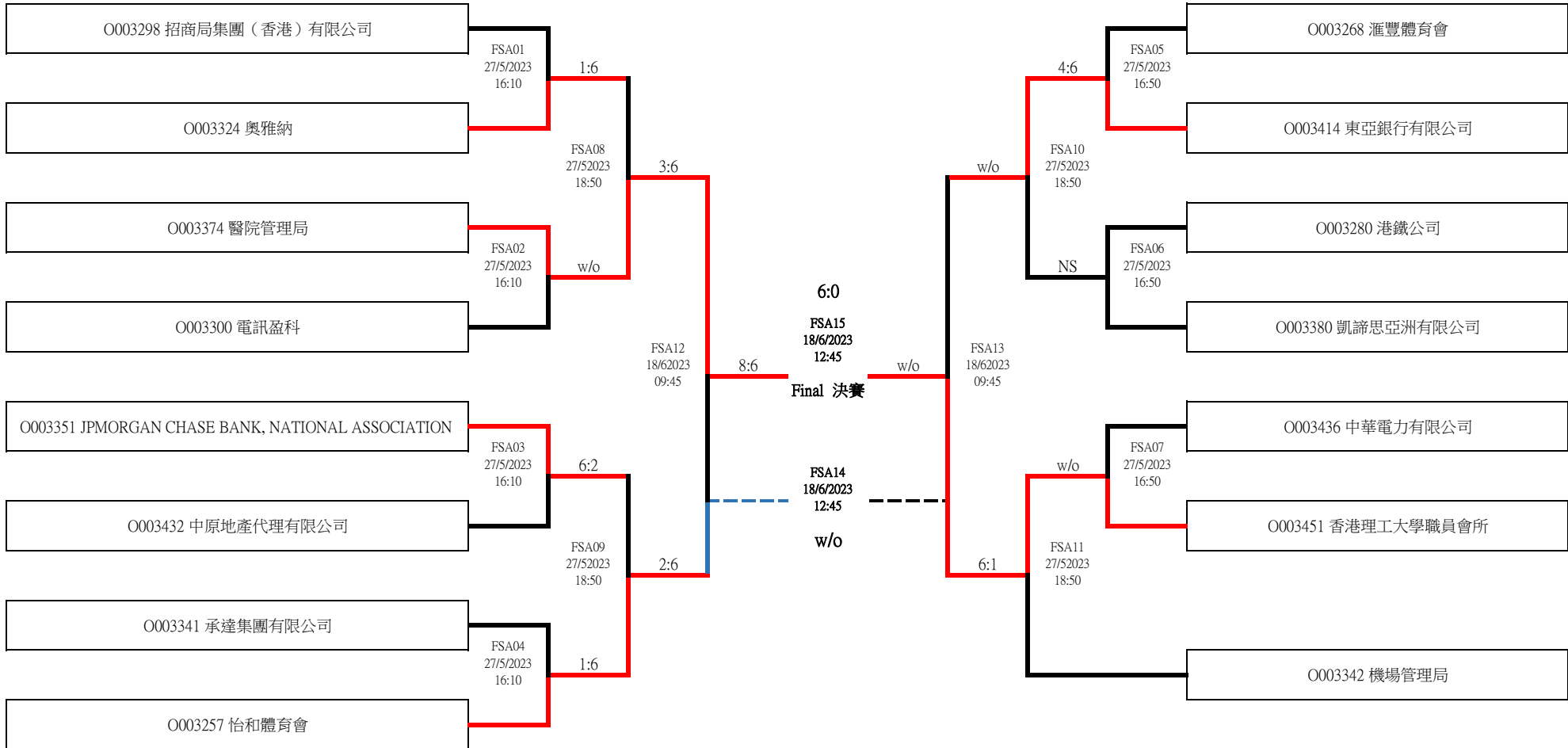

冠軍Champion: O003374 醫院管理局 亞軍1st Runner-up: O003451 香港理工大學職員會所 季軍2nd Runner-up: O003257 怡和體育會 殿軍3rd Runner-up: --

工商機構運動會2023

Corporate Games 2023

網球比賽(女個人乙組 (在香港僱用三百名以下員工的機構))

Tennis Competition (Female Singles Group B)

修訂於12.6.2023

Revised as at 12.6.2023

說明 / Legend: 自動棄權 w/o 沒有出現 N/S 退出 Retire

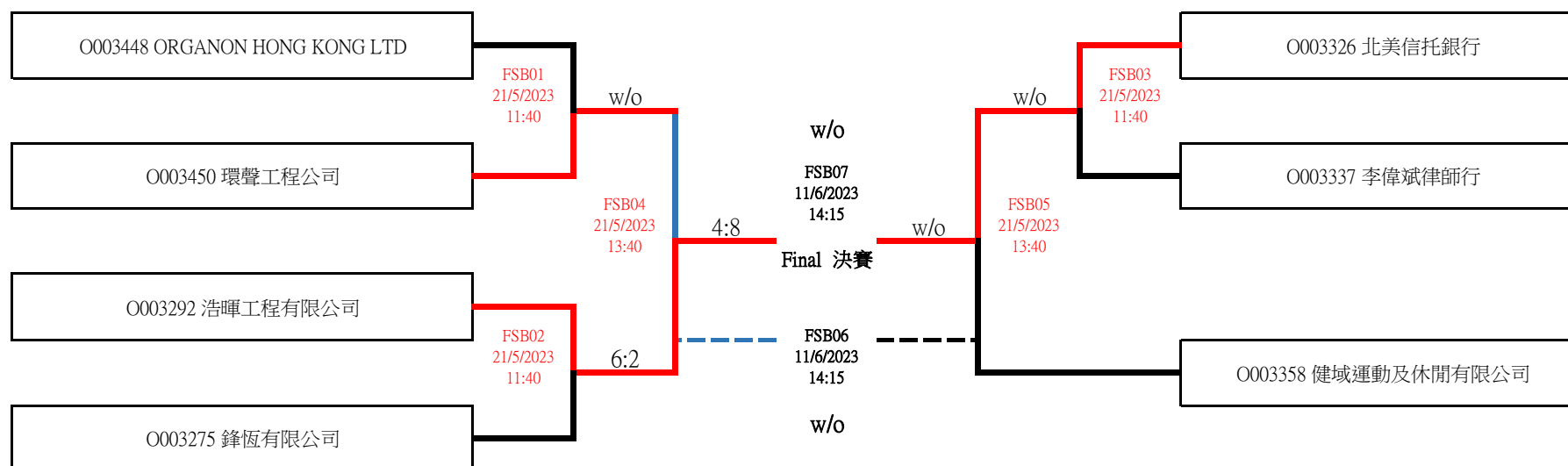

冠軍Champion: O003326 北美信托銀行 亞軍1st Runner-up: -- 季軍2nd Runner-up: O003450 環聲工程公司 殿軍3rd Runner-up: --

工商機構運動會2023
Corporate Games 2023
網球比賽(女個人丙組 (政府部門 - 僱員人數不限))
Tennis Competition (Female Singles Group C)

修訂於19.6.2023
Revised as at 19.6.2023

說明 / Legend: 自動棄權 w/o 沒有出現 N/S 退出 Retire

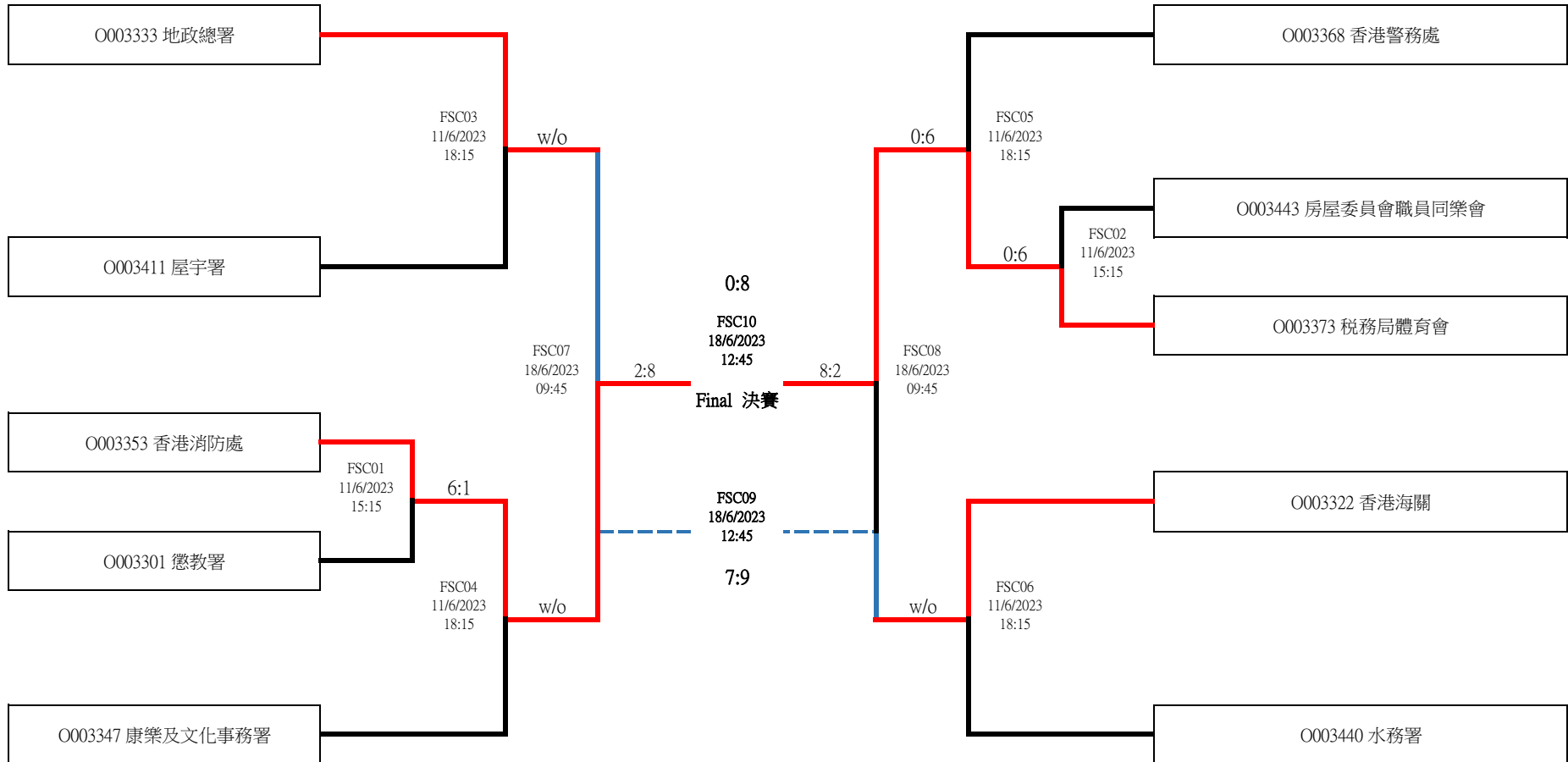

冠軍Champion: O003373 稅務局體育會 亞軍1st Runner-up: O003353 香港消防處 季軍2nd Runner-up: O003322 香港海關 殿軍3rd Runner-up: O003333 地政總署

工商機構運動會2023
Corporate Games 2023
網球比賽(男雙人甲組 (在香港僱用三百名或以上員工的機構))
Tennis Competition (Male Doubles Group A)

修訂於19.6.2023
Revised as at 19.6.2023

說明 / Legend: 自動棄權 w/o 沒有出現 N/S 退出 Retire

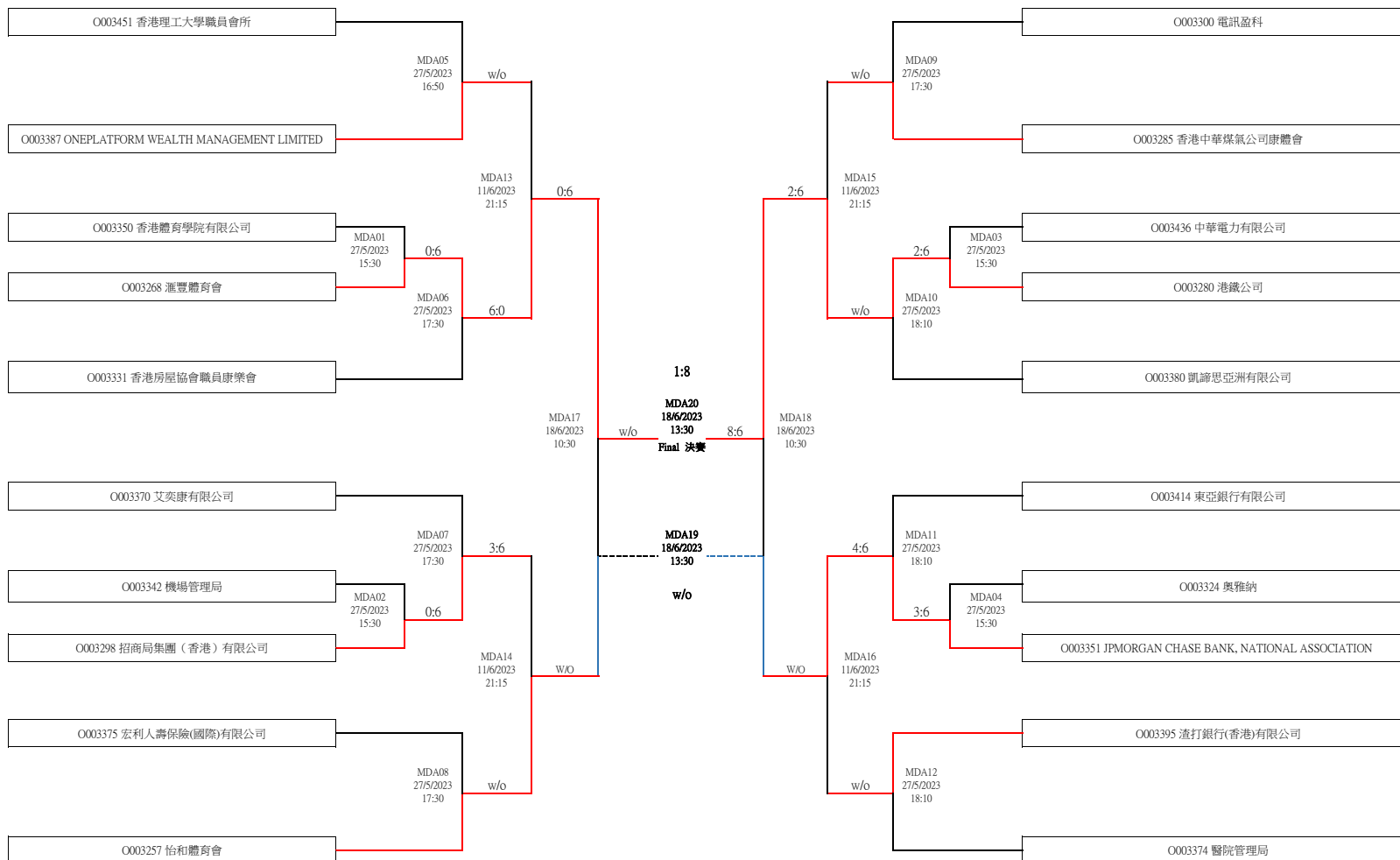

冠軍Champion: O003280 港鐵公司 亞軍1st Runner-up: O003268 滙豐體育會 季軍2nd Runner-up: O003351 JPMORGAN CHASE BANK, NATIONAL ASSOCIATION 殿軍3rd Runner-up: --

工商機構運動會2023
Corporate Games 2023
網球比賽(男雙人乙組 (在香港僱用三百名以下員工的機構))
Tennis Competition (Male Doubles Group B)

修訂於19.6.2023
Revised as at 19.6.2023

說明 / Legend: 自動棄權 w/o 沒有出現 N/S 退出 Retire

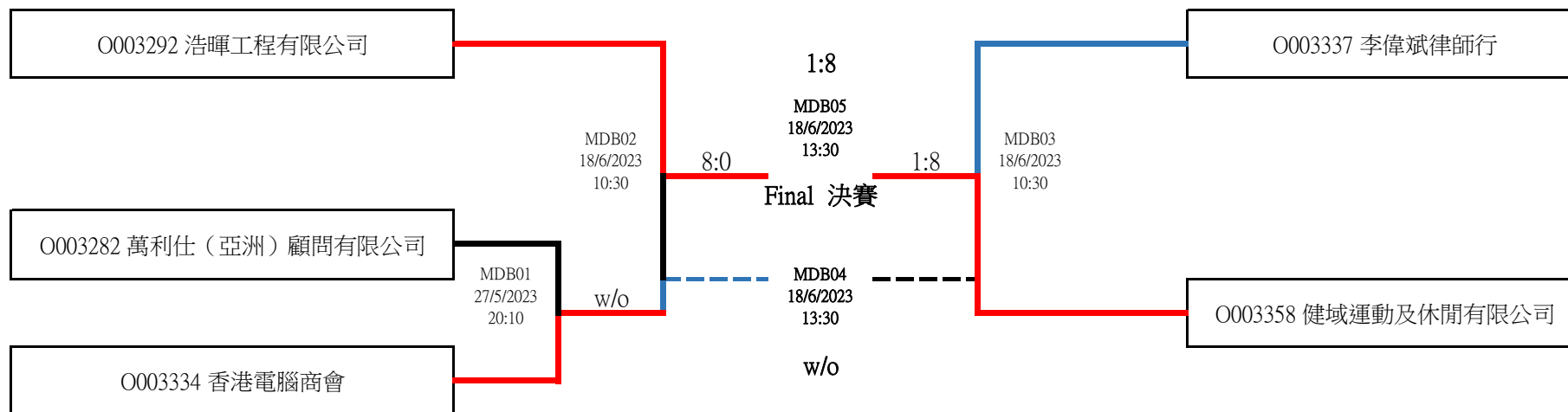

冠軍Champion: 0003358 健域運動及休閒有限公司 亞軍1st Runner-up: 0003292 浩暉工程有限公司 季軍2nd Runner-up: 0003334 香港電腦商會 殿軍3rd Runner-up: --

工商機構運動會2023
Corporate Games 2023
網球比賽(男雙人丙組 (政府部門 - 僱員人數不限))
Tennis Competition (Male Doubles Group C)

修訂於19.6.2023
Revised as at 19.6.2023

說明 / Legend: 自動棄權 w/o 沒有出現 N/S 退出 Retire

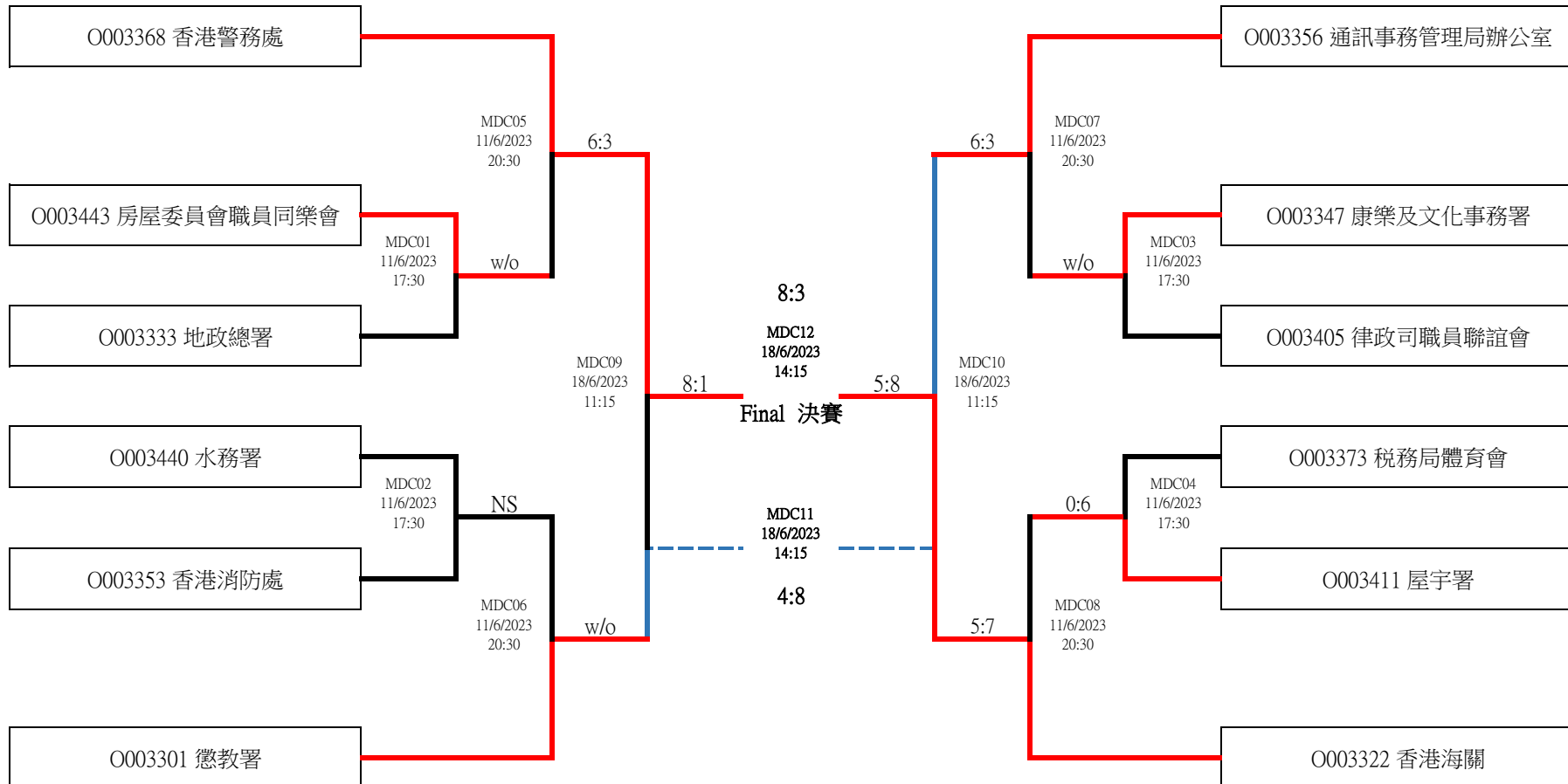

冠軍Champion: O003368 香港警務處 亞軍1st Runner-up: O003322 香港海關 季軍2nd Runner-up: O003356 通訊事務管理局辦公室 殿軍3rd Runner-up: O003301 懲教署

工商機構運動會2023

Corporate Games 2023

網球比賽(女雙人甲組 (在香港僱用三百名或以上員工的機構))

Tennis Competition (Female Doubles Group A)

修訂於19.6.2023
Revised as at 19.6.2023

說明 / Legend: 自動棄權 w/o 沒有出現 N/S 退出 Retire

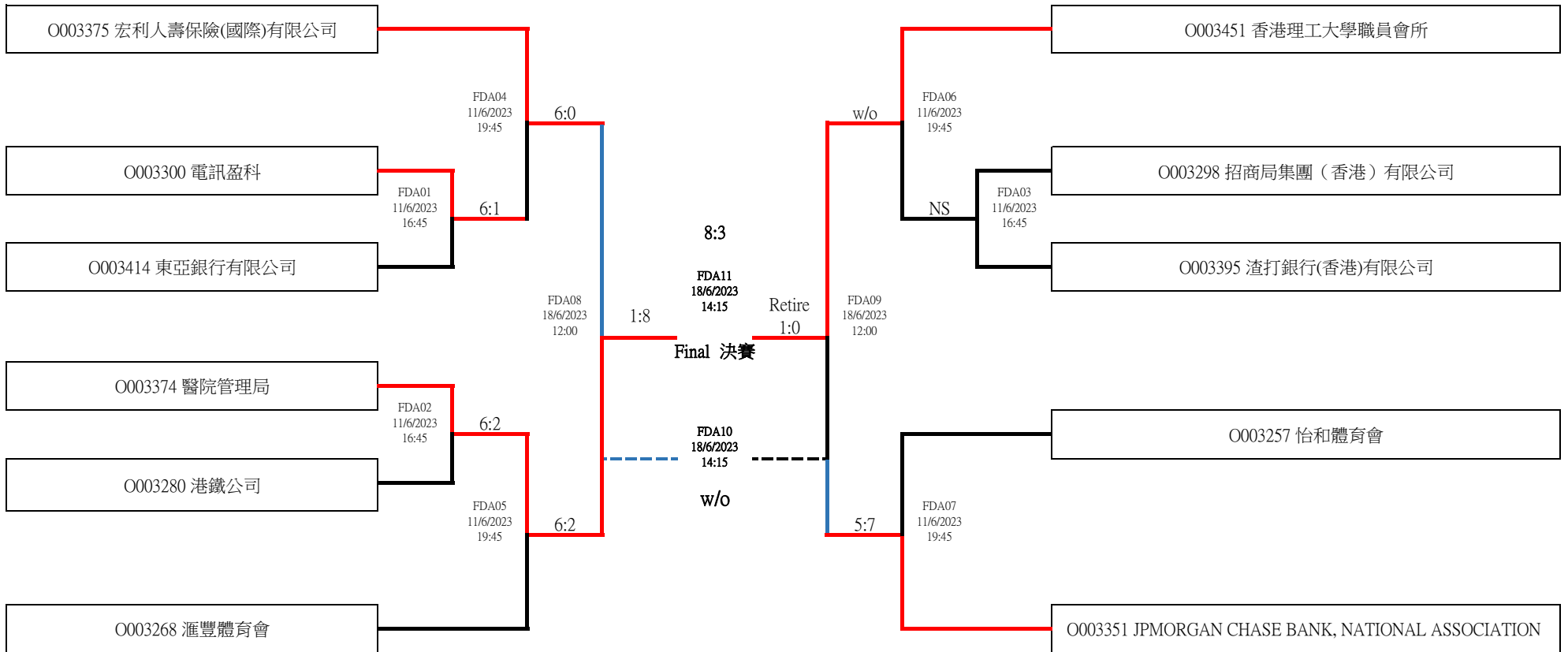

冠軍Champion: O003374 醫院管理局 亞軍1st Runner-up: O003451 香港理工大學職員會所 季軍2nd Runner-up: O003375 宏利人壽保險(國際)有限公司 殿軍3rd Runner-up: --

工商機構運動會2023
Corporate Games 2023

網球比賽(女雙人乙組 (在香港僱用三百名以下員工的機構))
Tennis Competition (Female Doubles Group B)

修訂於12.6.2023
Revised as at 12.6.2023

說明 / Legend: 自動棄權 w/o 沒有出現 N/S 退出 Retire

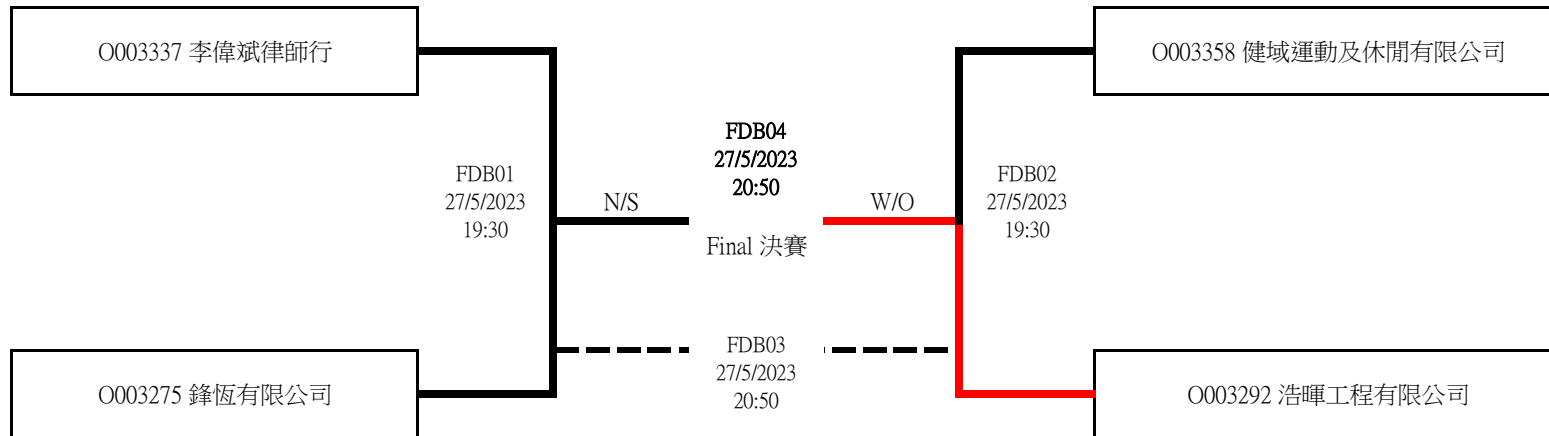

冠軍Champion: O003292 浩暉工程有限公司 亞軍1st Runner-up: -- 季軍2nd Runner-up: -- 殿軍3rd Runner-up: --

工商機構運動會2023
Corporate Games 2023
網球比賽(女雙人丙組 (政府部門 - 僱員人數不限))
Tennis Competition (Female Doubles Group C)

修訂於19.6.2023
Revised as at 19.6.2023

說明 / Legend: 自動棄權 w/o 沒有出現 N/S 退出 Retire

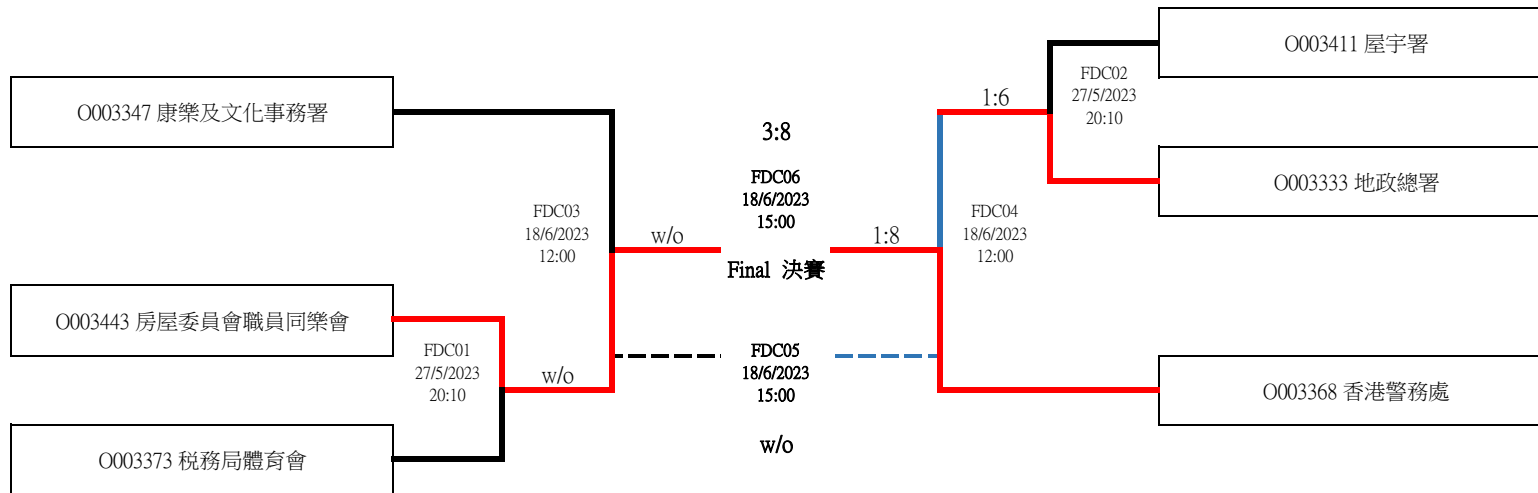

冠軍Champion: O003368 香港警務處 亞軍1st Runner-up: O003443 房屋委員會職員同樂會 季軍2nd Runner-up: O003333 地政總署 殿軍3rd Runner-up: --

報到時間：大會編定的比賽開始時間前15分鐘
Reporting Time: 15 minutes before the scheduled time for the match

工商機構運動會2023
Corporate Games 2023
網球比賽(混合隊際甲組 (在香港僱用三百名或以上員工的機構))
Tennis Competition (Both Team Group A)

修訂於10.7.2023
Revised as at 10.7.2023

說明 / Legend: 自動棄權 w/o 沒有出現 N/S 退出 Retire

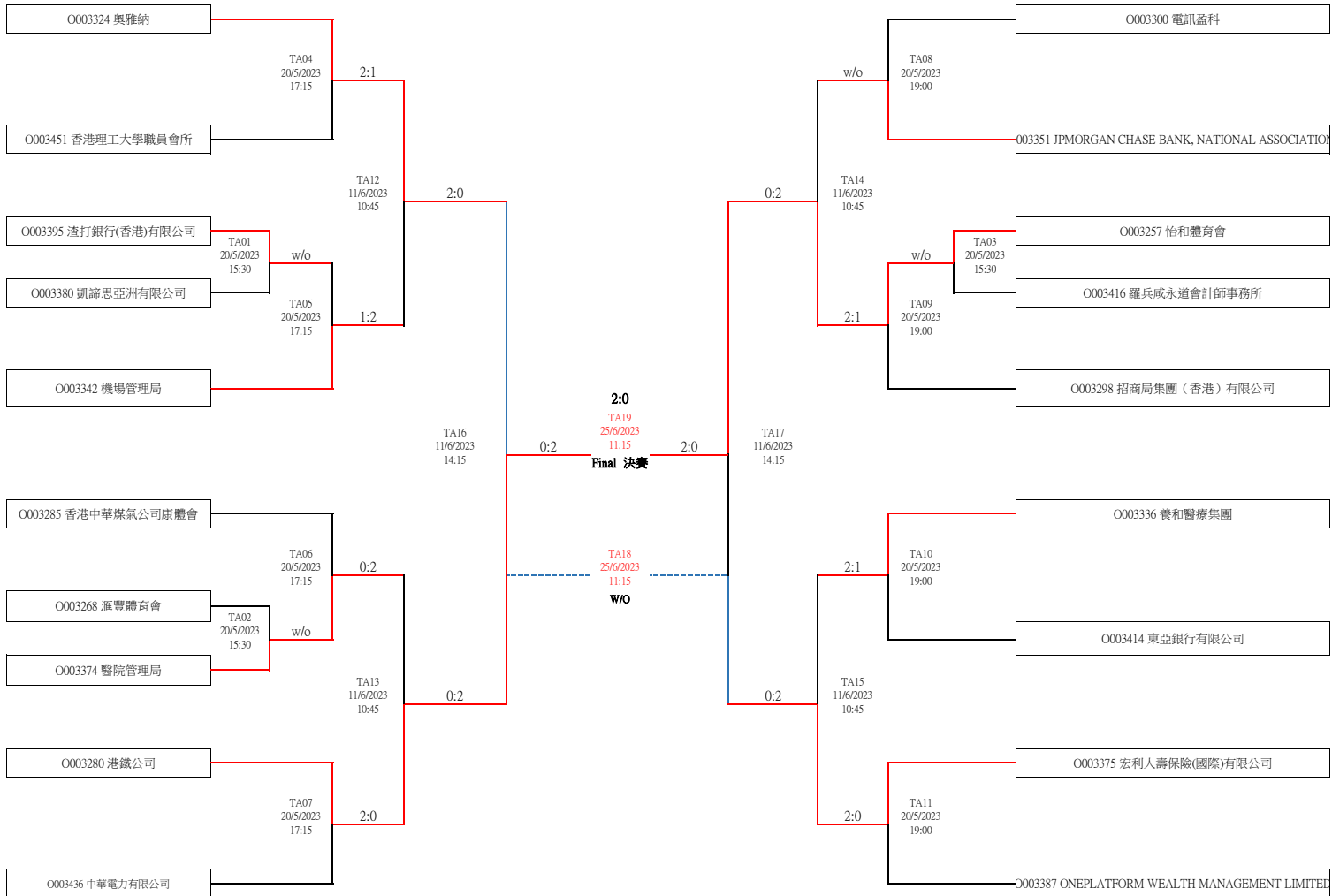

冠軍Champion: O003280 港鐵公司 亞軍1st Runner-up: O003257 怡和體育會 季軍2nd Runner-up: O003375 宏利人壽保險(國際)有限公司 殿軍3rd Runner-up: --

工商機構運動會2023
Corporate Games 2023
網球比賽(混合隊際乙組 (在香港僱用三百名以下員工的機構))
Tennis Competition (Both Team Group B)

修訂於22.5.2023
Revised as at 22.5.2023

說明 / Legend: 自動棄權 w/o 沒有出現 N/S 退出 Retire

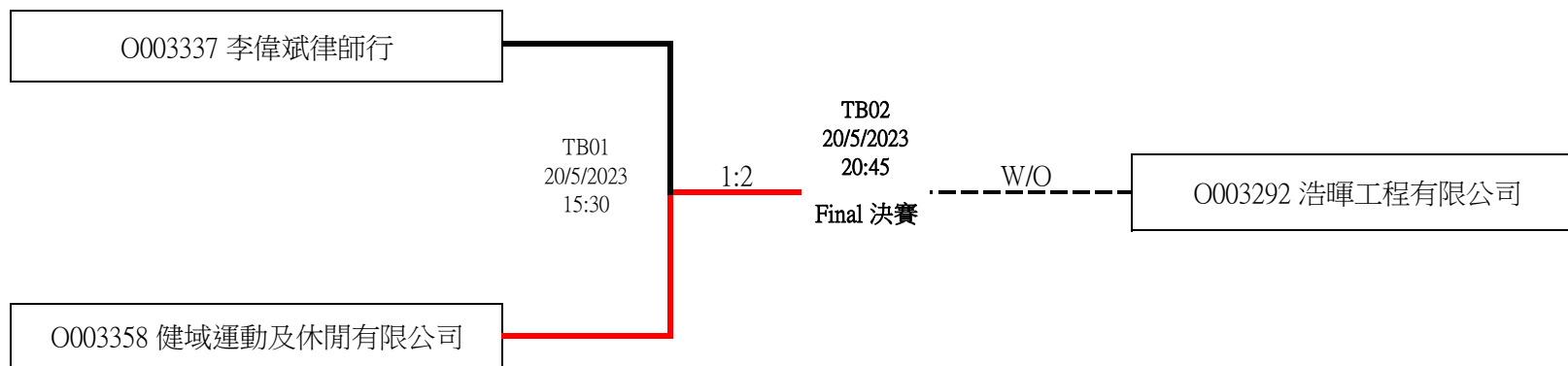

冠軍Champion: O003358 健域運動及休閒有限公司 亞軍1st Runner-up: -- 季軍2nd Runner-up: O003337 李偉斌律師行

報到時間：大會編定的比賽開始時間前15分鐘
Reporting Time: 15 minutes before the scheduled time for the match

工商機構運動會2023
Corporate Games 2023
網球比賽(混合隊際丙組 (政府部門 - 僱員人數不限))
Tennis Competition (Both Team Group C)

修訂於10.7.2023
Revised as at 10.7.2023

說明 / Legend: 自動棄權 w/o 沒有出現 N/S 退出 Retire

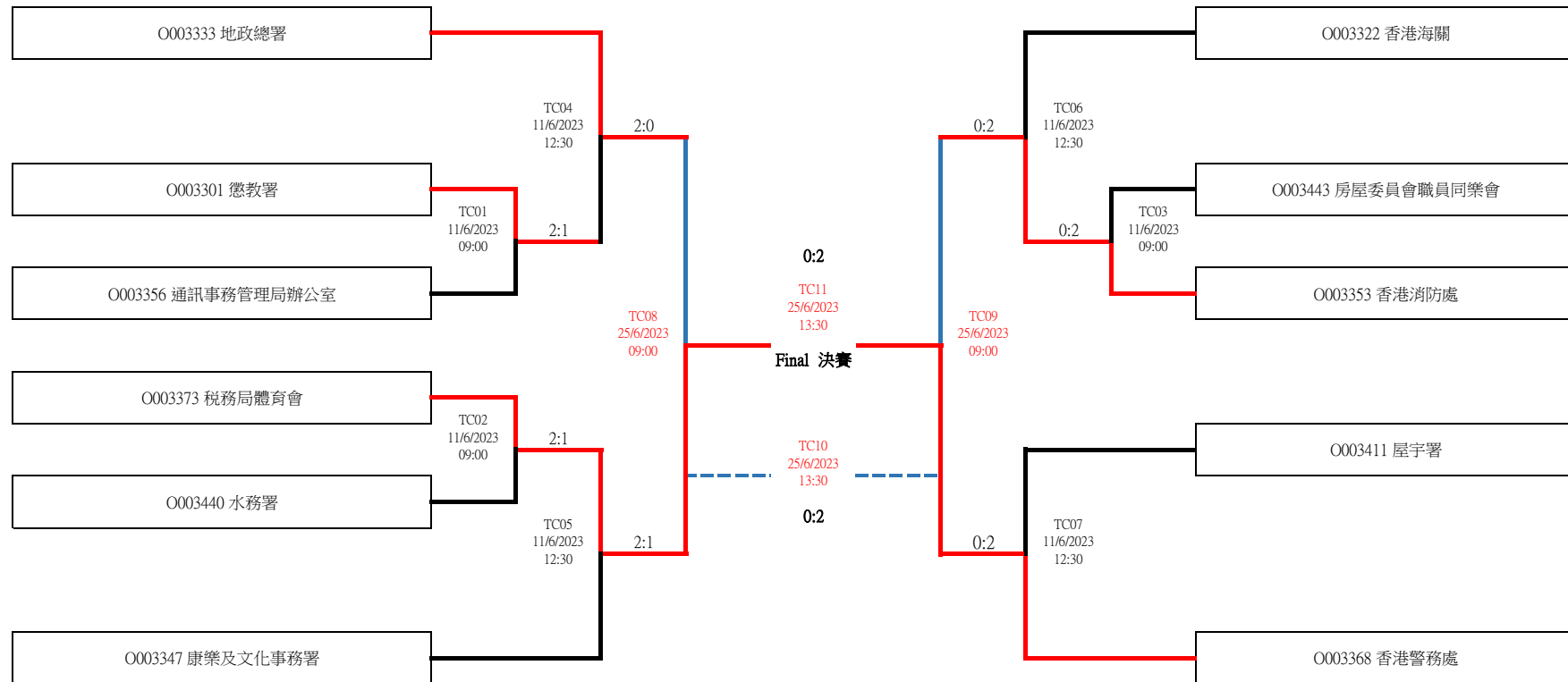

冠軍Champion: 0003368 香港警務處 亞軍1st Runner-up: 0003373 稅務局體育會 季軍2nd Runner-up: 0003353 香港消防處 殿軍3rd Runner-up: 0003333 地政總署